

Guide d'installation



Un look renouvelé.



Écoénergétique.

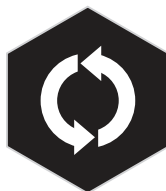

Écoénergétique.



Protection assurée.

Table des matières

10 conseils d'installation	3
Panneaux et accessoires TruCedar®	4
Estimation de vos revêtements	5
Outils et équipement essentiels	7
Préparation de la surface	8
Lignes droites	8
Surface plane	8
Bande de départ	9
Cadre de fenêtres, portes, pignons	10
Angles intérieurs et extérieurs	11
Conseils	12
Coupe	12
Clouage	13
Installation	14
Première rangée	14
Panneaux aux fenêtres et aux portes	15
Panneaux à l'avant-toit et aux pignons	16
Isolation et recouvrement de la maison	17
Avant-toit et pignons	18
Nettoyage	19
Situations particulières	20
Remplacer les panneaux endommagés	20
Remplacer les poteaux endommagés	20
Transitions	21
Ouvertures des panneaux courts	21

10 conseils d'installation

- 1) Le revêtement extérieur en acier TruCedar® est muni d'une serrure à compression, et non d'une serrure à effet ressort comme le vinyle. Assurez-vous que le panneau soit complètement verrouillé avant de le fixer.
- 2) Coupez toujours les panneaux avec le côté fini vers le bas pour que les copeaux métalliques ne fassent pas fondre le fini extérieur.
- 3) Quand vous recouvrez les panneaux latéraux sur le côté, placez toujours la découpe de l'usine au-dessus, à l'opposé de l'avant du bâtiment.
- 4) Quand vous faites un revêtement entre deux ouvertures, faites glisser le panneau coupé vers le bas à partir du haut, au-dessus du panneau précédemment fixé. Soulevez pour verrouiller complètement avant de fixer.
- 5) Soulevez et transportez toujours les boîtes de côté sur le bord pour empêcher que les extrémités des panneaux ne « rebondissent ». Cela aidera à empêcher l'ondulation de la surface.
- 6) Quand vous fixez le panneau, ne le tirez pas trop près de la surface du mur où il est concave. Permettez au panneau de « flotter » dans cette direction, créant une surface à finition plane.
- 7) Les coins intérieurs sont finis en utilisant deux profilés en J, l'un couvrant la surface de l'autre. Dans des régions exposées au vent, scellez cette région pour augmenter la résistance aux intempéries.
- 8) Coupez toujours parallèlement à la direction du panneau avec la bordure de finition. Cela aplanira l'ondulation de la bordure dans la coupe et protégera la bordure d'acier exposée.
- 9) Quand vous vous dirigez autour des fenêtres, mettez toujours du ruban adhésif derrière le fond du profilé en J, jusqu'à la bride de clouage du panneau en dessous. L'eau se dirigera ainsi vers le fond du panneau inférieur pour drainer le trou d'évacuation et empêcher l'eau de se retrouver derrière le revêtement sous la fenêtre.
- 10) Quand vous découpez autour des fenêtres avec un matériel linéaire, utilisez le profilé en L sur les côtés et la moulure d'égouttement au-dessus, pour améliorer la résistance aux intempéries de votre système de revêtement.

Panneaux et accessoires TruCedar®

Revêtement simple de 6 po.

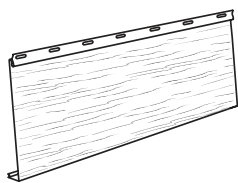

Revêtement de style hollandais de 6 po.

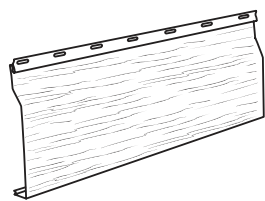

Revêtement double de 4 po.

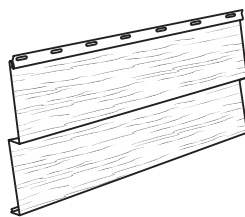

Revêtement simple de 8 po.



Planche et latte



Moulure de finition TruCedar® de 12 po.

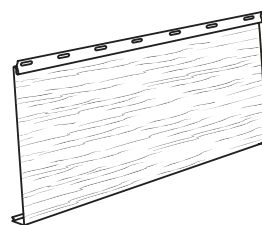
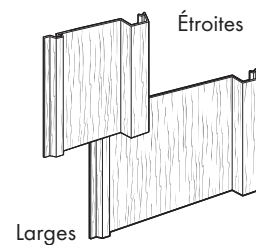
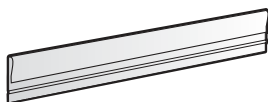

TruCedar® 3/4 de po.
Profilé en J



Profilé en J TruCedar® de 1 po.



Profilé en L de 5/8 de po.



Rouleau de garniture 14,77 po X 30 pi

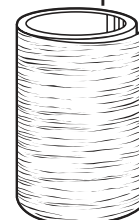

Clous de coupe en acier inoxydable

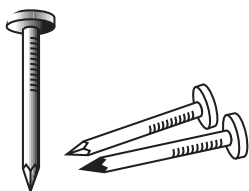

Poteau extérieur une pièce pour les coins

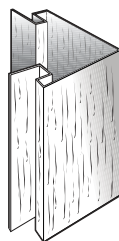

Poteau extérieur deux pièces pour les coins

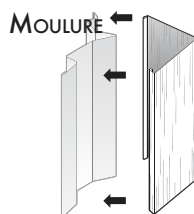

Poteau extérieur deux pièces pour les coins

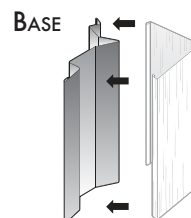

Panneau TruCedar® de 6 po.

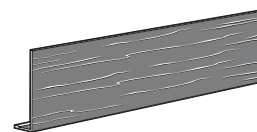

Panneau TruCedar® de 8 po.

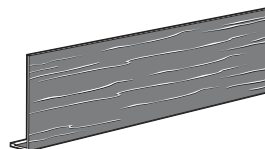

Lame de scie Tenryu

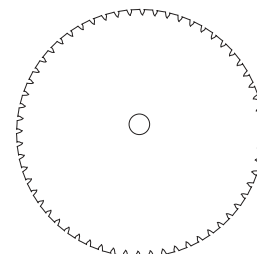

Estimer vos matériaux de revêtement

Revêtement : En utilisant les dessins ci-dessous, mesurez la hauteur et la largeur du mur

Zones murales

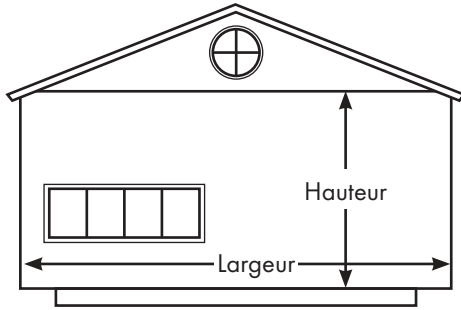

Mesurez la hauteur (en excluant les pignons). Mesurez la largeur pour inclure les portes et les fenêtres. Répétez pour tous les murs.

_____ hauteur en pi x _____ largeur en pi
= _____ Pi. Ca.

Zones des pignons

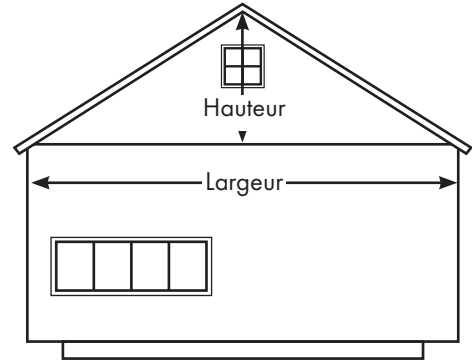

Mesurez la hauteur au centre en plus de 12 po pour les déchets. Mesurez la largeur pour inclure les fenêtres. Répétez pour le reste des pignons.

_____ hauteur en pi x _____ largeur en pi 1/2
= _____ Pi. Ca.

Maison à toit mansardé

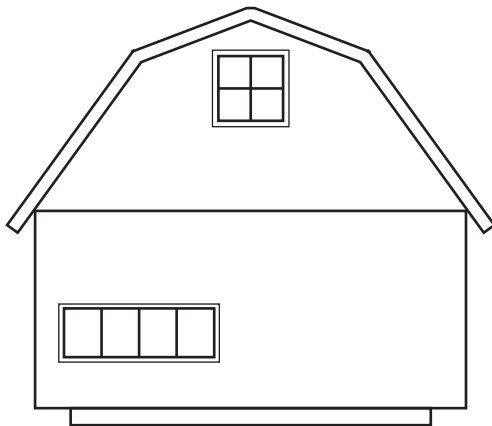

Mesurez la maison à toit mansardé comme indiqué ci-dessus pour inclure les fenêtres et les portes. Effectuez ensuite les calculs suivants et répétez pour toutes les zones mansardées.

$1/2 (A + B) \times C =$ _____
Pi. Ca.

$B \times 1/2D =$ + _____
Pi. Ca.

Zone Total : _____

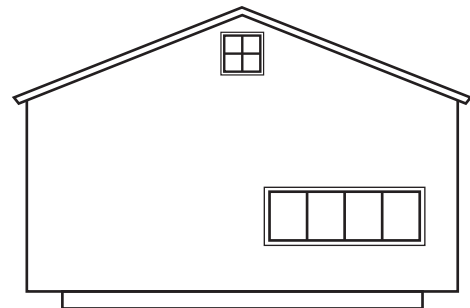

Mesurez la hauteur de la lucarne en plus de plus 12 po pour les déchets. Répétez pour toutes les lucarnes.

_____ pi 1/2 hauteur x _____ pi largeur =
_____ Pi. ca.

_____ zone de la lucarne 1 côté x 2 = _____
Pi. ca.
Par lucarne

Estimer les matériaux de votre revêtement

Matériaux de revêtement obligatoires

Murs _____ Pi. ca.

Pignons d'extrémité _____ Pi. ca.

Côtés des lucarnes _____ Pi. ca.

Murs en mansarde Pi. ca. _____ Pi. ca.

Zone murale totale Pi. Ca. _____ Pi. ca.

Les zones soustraites qui ne doivent pas être couvertes comme les portes de garage ou les portes coulissantes en verre _____ Pi. ca.

Zone nette totale _____ **Pi. ca.**

Nombre de pi. ca. net total _____ nombre

zone ÷ 100 _____ nombre

Sq's of
siding required

Accessoires de revêtement

Bande de départ _____ Pi. ca.

Profilé en J 3/4 de po. _____ Pi. ca.

Profilé en J 1-1/8 po. _____ Pi. ca.

Poteau extérieur pour les coins 1-1/8 po _____ Pi. ca.

Poteau extérieur pour les coins 3/4 de po _____ Pi. ca.

Poteau intérieur pour les coins 1-1/6 po _____ Pi. ca.

Angle individuel de 8 po _____ no de pièce

Pattes d'appui _____ no de morceau

Bord de longeron _____ Pi. ca.

Rouleau de garniture _____ Pi. ca.

Clous galvanisés à petite tête
(Taile min. 1-1/2 pi)
(Pi. ca. total de bordure x 0,01) _____ Livres

Mesurer les besoins en accessoires

Profilé en J :

Mesurez en pieds linéaires autour des portes, des fenêtres, où les lucarnes rejoignent la ligne du toit ou sous l'avant-toit.

Bande de départ :

Mesurez la fondation de la maison.

Poteaux intérieurs et extérieurs pour les coins :

Mesure la longueur des coins.

Longeron :

Mesurez au-dessus et sous les fenêtres, au-dessus des portes et là où le revêtement rejoint l'avant-toit.

Angles individuels :

Mesurez la longueur de tous les angles extérieurs et divisez par 6 po.

Pattes d'appui :

Environ deux ou trois pattes peuvent être nécessaires pour un panneau de revêtement horizontal de 8 pi ou environ 36 par carré de revêtement.

Remarque : Ajoutez 10 % à toutes les mesures pour les déchets.

Outils et équipement essentiels

1. Outils de coupe

- a. Ciseaux électriques
- b. Cisailles-guillotine
- c. Cisaille de 12 po (Avec lame de 3 po)

2. Niveau de menuisier

Longueur minimale de 2 pi

3. Équerre de charpentier

12 po x 18 po

4. Marteau de 12 onces

5. Lunettes de sécurité

6. Cordeau à craie de 50 pi

7. Ruban à mesurer de $\frac{3}{4}$ de po de largeur

8. Clous en acier galvanisé

9. Poinçon

10. Pistolet à calfeutrer et produit de calfeutrage

11. Outil de notation avec lame au carbure

1. a.

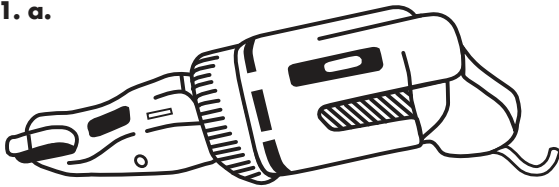

1. b.

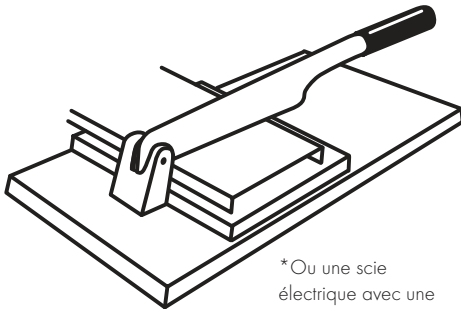

*Ou une scie électrique avec une lame approuvée

1. c.

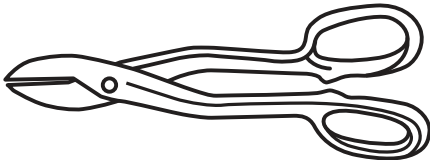

2.



3.



4.

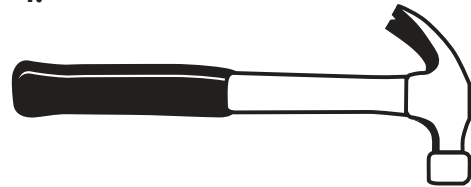

5.



7.



6.



8.

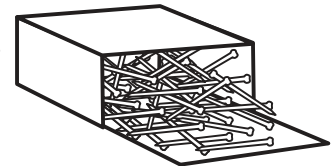

9.

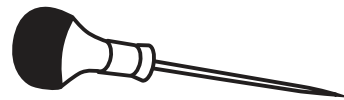

10.

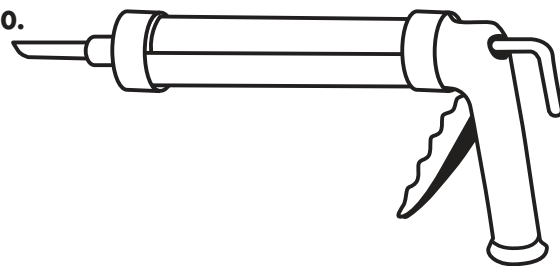

11.

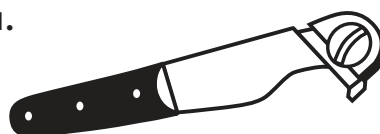

Préparation de la su: Lignes / niveaux droits

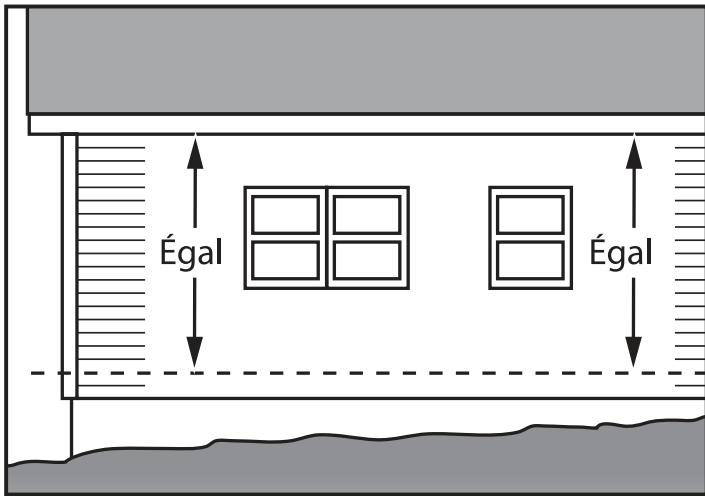

Lignes droites

Une ligne droite est une bonne façon de commencer une installation. Elle est souvent utilisée pour développer une ligne de référence à laquelle la bande de départ peut être installée. Nous recommandons de mesurer des distances égales à partir de la ligne d'avant-toit ou à partir des rebords de fenêtres qui sont à la même hauteur. Cette ligne permet au revêtement d'être installé parallèlement à l'avant-toit ou aux fenêtres, ce qui donne l'apparence que le revêtement est droit peu importe la planéité réelle de la maison.

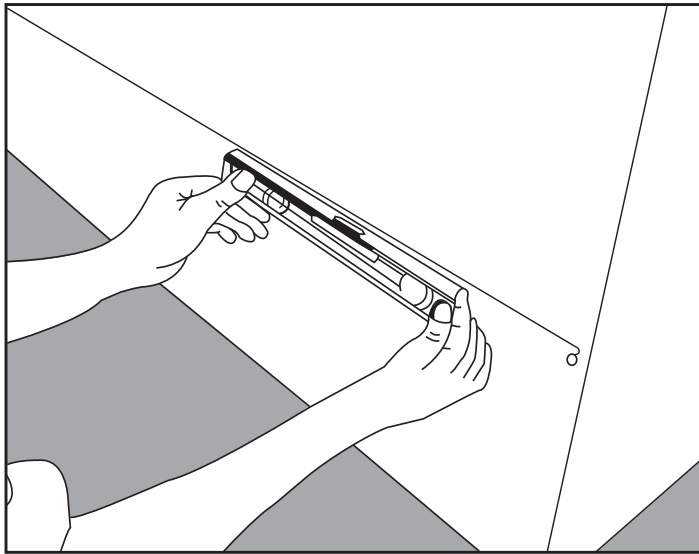

Niveau

Une autre bonne façon de commencer une installation est de vérifier la planéité des murs. Si les murs sont raisonnablement droits, un cordeau à craie et un niveau peuvent être utilisés afin de déterminer une ligne pour la bande de départ qui doit être installée. Cette étape est effectuée en plaçant un clou à la hauteur désirée au-dessus de la bande de départ. Reliez l'extrémité du cordeau à craie au clou en tirant vers l'extrémité opposée du mur, en vous assurant de tirer fermement le cordeau. Utilisez ensuite un niveau au milieu de la ligne afin de déterminer où le cordeau à craie devrait être coupé. Assurez-vous qu'il n'y ait pas d'affaissement dans le cordeau lorsqu'il est coupé, ce qui peut se produire facilement quand le cordeau est étiré sur plus de 20 pi. Continuez ce processus sur tous les côtés du bâtiment en vous assurant que le cordeau corresponde pour tous les côtés. Cela est très important, car il s'agit de la base pour toutes les rangées subséquentes du revêtement.

*Il est recommandé d'utiliser un niveau de 2 pi ou plus lors de ce processus et de prendre également les lectures du niveau au centre du cordeau..

Préparation de la surface : Bande de départ

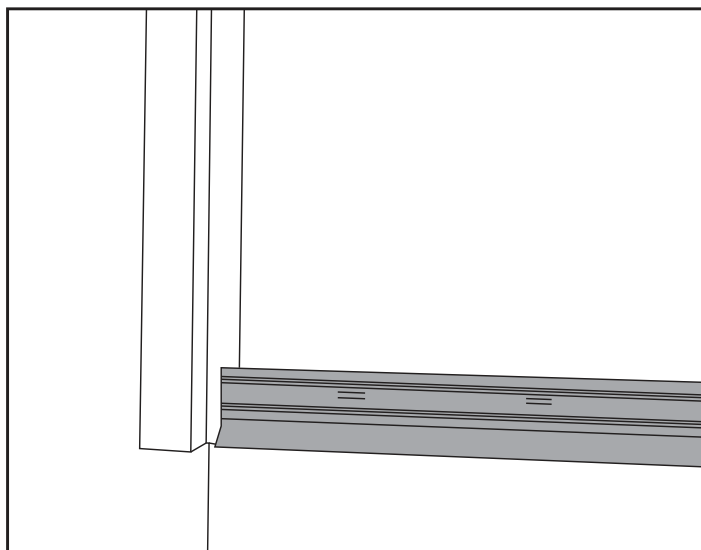

Revêtement vertical

Un fil à plomb devrait être utilisé quand on applique une bande de départ en position verticale.

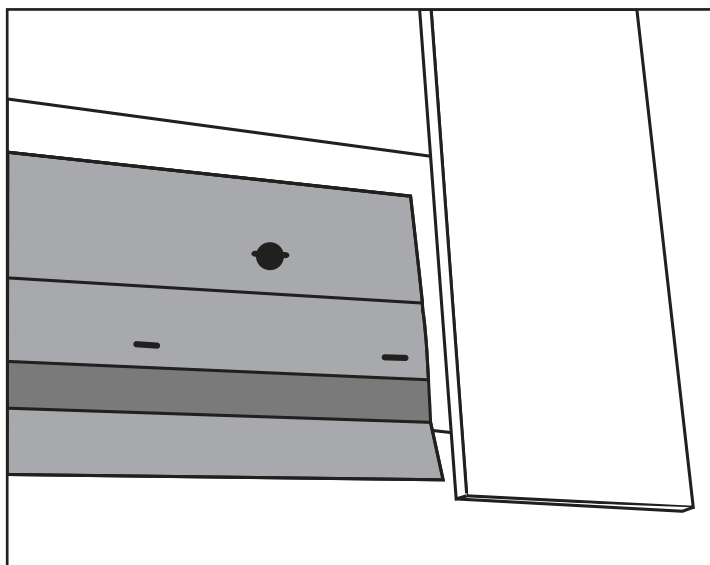

Clouage

Assurez-vous d'installer la bande de départ avec des clous espacés de 12 po au plus. Superposez les brides clous en angle (à l'intérieur et à l'extérieur), cela aidera à diminuer les fuites d'air. Assurez-vous de clouer la bande de départ le plus bas possible afin de fournir une rigidité supplémentaire à la rangée inférieure du revêtement. N'enfoncez pas trop les clous pour éviter les distorsions. Enfoncez l'une dans l'autre les bandes de départ. Elles doivent être coupées avec une cisaille ou une scie mécanique.

Préparation de la surface : Boiseries de fenêtre et de porte – Boiserie d'extrémité de pignon

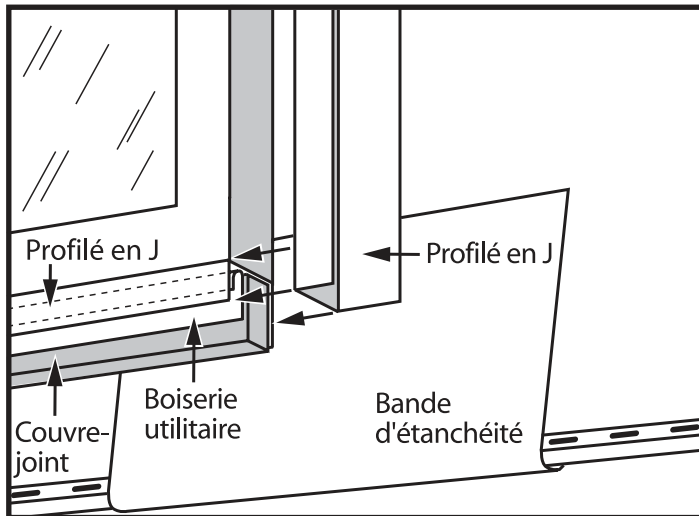

Protection de fenêtre et porte

Il s'agit d'une étape facultative, mais qui ajoute beaucoup à l'apparence globale du travail fini. Elle peut être nécessaire quand on isole ou applique un paravent pour protéger l'encadrement de portes et de fenêtres. Cette étape est effectuée pour permettre d'enfoncer le profilé en J et aussi pour cacher l'arrière du profilé en J. Veuillez vous reporter à votre guide du produit Quality Edge pour les cadres de fenêtre TruForm®.

Fouurrure de longeron

Les fouurrures de longeron sont souvent nécessaires quand la rangée du revêtement doit être coupée pour convenir au rebord de fenêtre ou sous l'avant-toit. Dans ce cas, la fouurrure est installée pour maintenir l'angle d'inclinaison approprié du revêtement. Souvent, ces coupes sont ensuite couvertes avec le revêtement de finition.

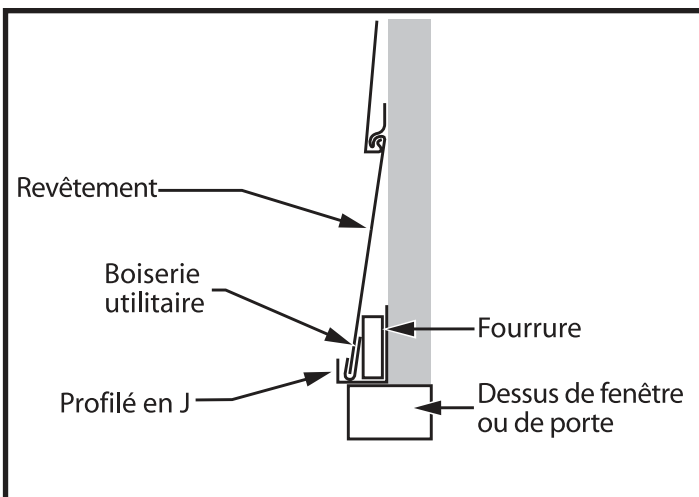

Mesure et coupe de l'extrémité de pignon

Les coupes d'angle devront être faites sur le revêtement dans les pignons. Un modèle peut être fait facilement pour ces angles. Commencez avec deux petits morceaux de revêtement, fixez un morceau sur le panneau sous le commencement du pignon. L'autre morceau tenant dans la ligne de l'avant-toit. Au bas du deuxième morceau, dessinez un trait sur le premier morceau en suivant l'angle. Coupez en suivant le trait avec une scie mécanique ou une cisaille. Vous avez maintenant un modèle pour transférer vos lignes de coupe sur chaque rangée de revêtement dans le pignon. Assurez-vous de vérifier souvent votre modèle, toutes les inclinaisons des pignons ne sont pas toujours droites. Toutes les inclinaisons de toits peuvent être traitées de cette manière.

Utilisation du profilé en J aux pignons

Avant l'installation du revêtement, un profilé en J peut être placé sur la ligne de l'avant-toit. Cela permet de couper les extrémités du revêtement qui doivent être cachées. Placez le profilé en J en bas des pignons et travaillez vers le haut des pignons. Assurez-vous de superposer le bas du profilé en J avec le profilé en J du haut si plus d'une pièce est nécessaire pour atteindre le sommet. Au sommet, installez le profilé en J dans la pointe et surperposez-le avec le profilé en J de l'autre côté. Clouez à tous les 16 po.

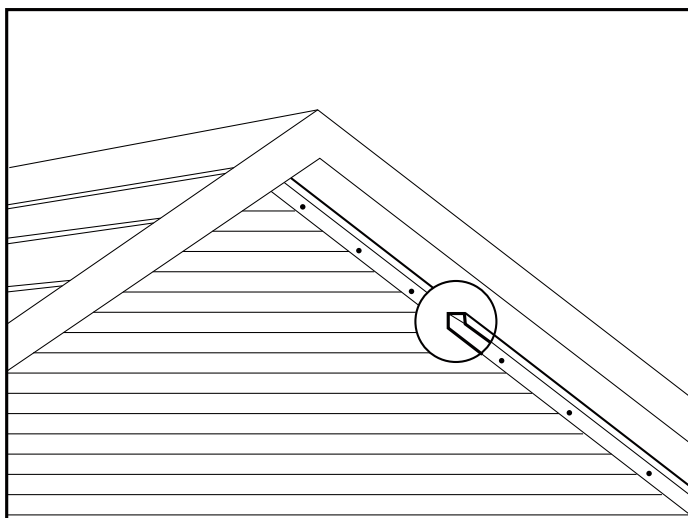

Préparation de la surface : angles intérieurs et extérieurs

Angles intérieurs

Deux profilés en J à angles droits peuvent être utilisés pour les angles intérieurs. Installez une petite lisière de produit de calfeutrage où les deux profilés en J se rencontrent.

Les profilés en J doivent être installés à pleines longueurs, à $\frac{1}{2}$ po en dessous du bas de la bande de départ et jusqu'à la ligne de l'avant-toit ou à la moulure du pignon. Si une pièce plus courte est nécessaire pour atteindre l'avant-toit ou la moulure du pignon, assurez-vous de superposer la pièce du dessous avec la pièce du dessus. Les brides du profilé en J doivent être clouées à tous les 12 po en s'assurant de ne pas trop enfoncer les clous. Enfoncer les clous trop profondément peut causer une déformation du profilé en J. Les profilés en J peuvent facilement être coupés avec une cisaille ou une cisaille d'aviation.

Expansion pour les angles intérieurs

Le revêtement est installé dans l'extrémité de réception du profilé en J en laissant $\frac{1}{16}$ de po d'espace entre le côté arrière du profilé en J et le revêtement.

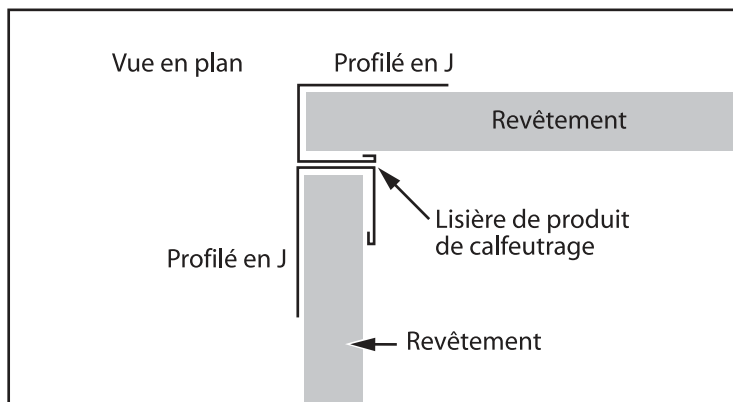
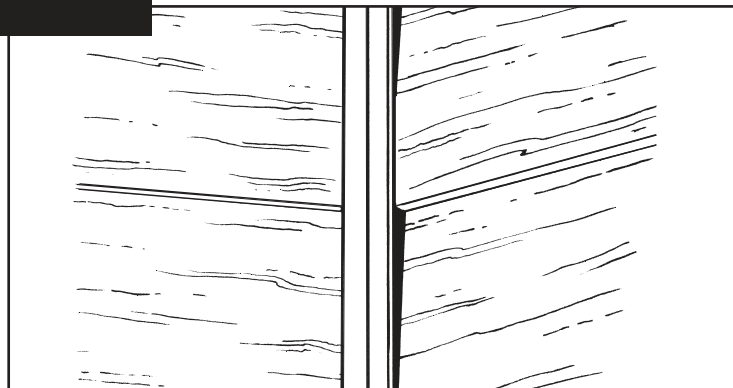

Poteau d'angle extérieur

Le bas du poteau d'angle extérieur peut être recouvert en coupant la partie J de l'angle et en repliant les surfaces restantes de l'angle pour fermer l'angle inférieur. Le haut des angles peut être recouvert de la même manière.

Installation

Le poteau d'angle extérieur est installé de la même manière que les angles intérieurs, à $\frac{1}{2}$ po en bas de la bande de départ et jusqu'à la ligne de l'avant-toit ou à la moulure du pignon. Si plus d'un poteau est nécessaire pour atteindre la hauteur désirée, assurez-vous de superposer la pièce du bas avec l'angle du dessus. Assurez-vous d'installer des clous à tous les 12 po sur les deux brides des clous. Évitez de trop enfoncer les clous. Enfoncer les clous trop profondément peut causer une déformation. Assurez-vous que les angles soient installés bien droit sur le mur, cela embellira l'apparence finale du travail.

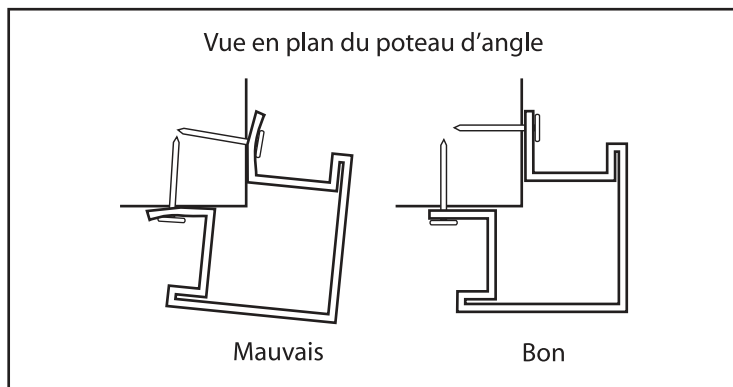
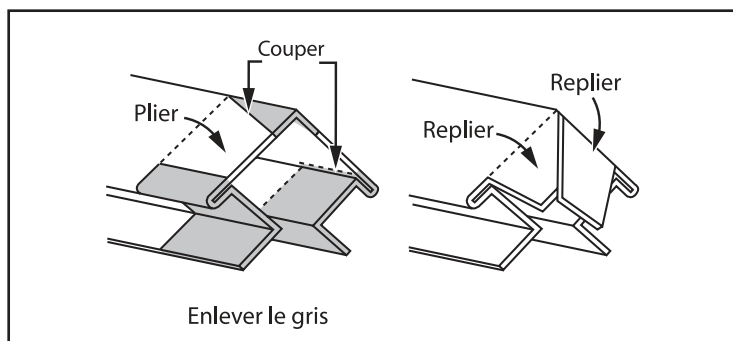

Conseils : Coupe

1. Scie mécanique

Un revêtement d'acier peut être coupé avec une lame de scie approuvée, qui est spécifiquement conçue pour les revêtements d'acier. Autrement, cela peut endommager le fini protecteur appliqué sur le revêtement et entraîner l'annulation de la garantie. Contactez le fabricant de la lame de la scie pour obtenir des détails au sujet de la lame.

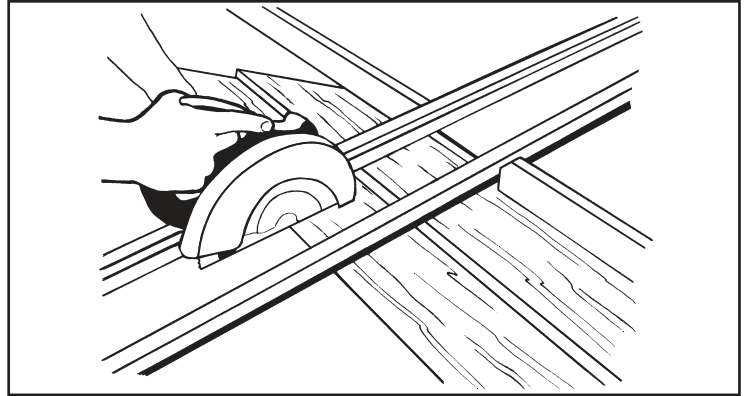

2. Cisaille

Une cisaille peut être utilisée pour couper le revêtement. Commencer par dessiner une ligne droite sur le revêtement avec un carré de vitesse. Commencez à couper avec le côté bloqué vers le bas en passant soigneusement par le milieu, continuez vers le bas, coupez jusqu'au verrouillage du fond. Utilisez ensuite un tournevis pour rouvrir le côté bloqué et le côté de verrouillage du fond. La cisaille peut également couper un profilé en J, un revêtement de finition et un poteau d'angle extérieur.

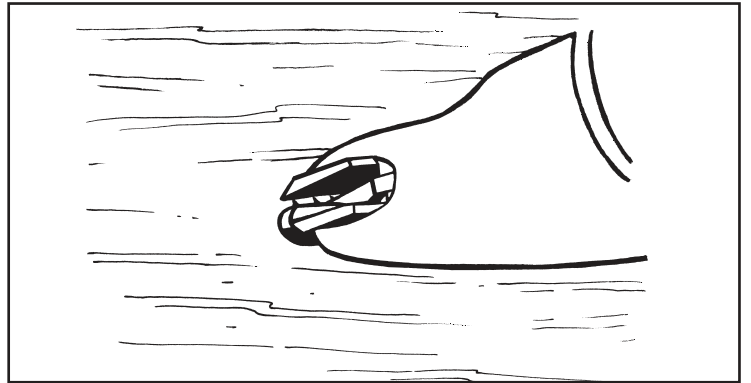

3. Outil de découpage

Une scie à guillotine pour le revêtement peut être utilisée pour des coupes droites. Ces outils ont des lames interchangeables conçues pour les revêtements de 4 po, 6 po et 8 po.

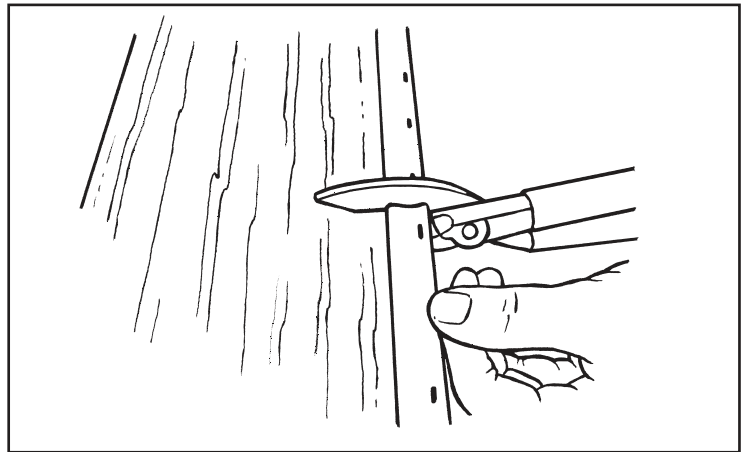

4. Cisaille électrique

Cet outil peut être utilisé pour des coupes dans le sens de la longueur à travers la surface du revêtement. Particulièrement utile pour les coupes de portes et de fenêtres.

5. Grignoteuse électrique

Cet outil peut être utilisé pour faire des coupes arrondies ou circulaires dans le revêtement.

6. Scie à métaux

Elle peut être utilisée pour couper des poteaux d'angles et les fixations du revêtement.

*Veuillez vous reporter aux manuels d'instruction et aux manuels de sécurité pour le bon usage des outils électriques

Conseils : Clouage

Assurez-vous d'installer la bande de départ avec les clous espacés à moins de 12 po de l'angle extérieur. Superposez les brides des clous d'angle (intérieurs et extérieurs). Cela aidera à diminuer les fuites d'air. Assurez-vous de clouer la bande de départ le plus bas possible afin de fournir une rigidité supplémentaire à la rangée du bas du revêtement. N'enfoncez pas les clous trop profondément pour éviter la déformation. Assemblez les bandes de départ. La bande de départ peut être coupée avec une cisaille ou une scie mécanique.

Autres méthodes de départ

La bande de départ peut ne pas fonctionner dans toutes les situations. Le profilé en J ou le revêtement de finition peut souvent être utilisé pour les rangées de départ du revêtement, particulièrement sur les terrasses, les porches de béton, la brique, les murs de soutènement, les portes de garage, etc. Ces situations doivent être déterminées individuellement.

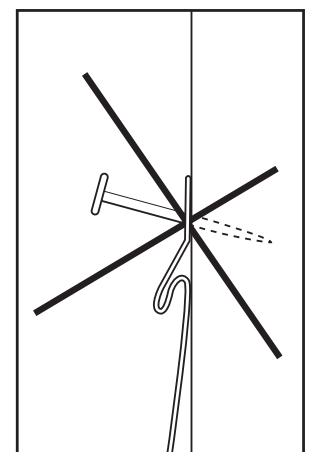
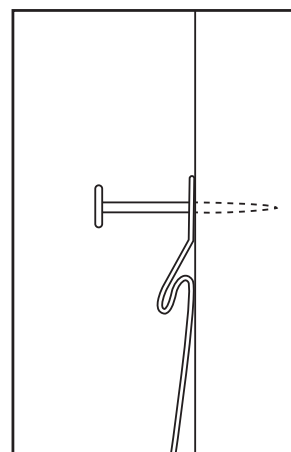
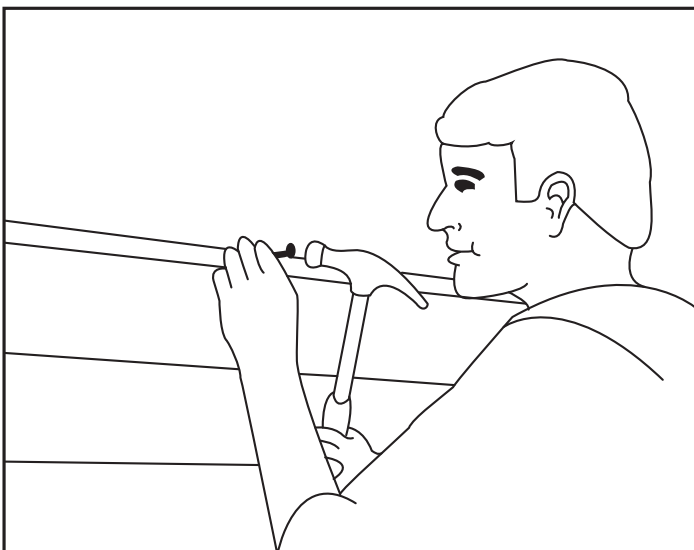
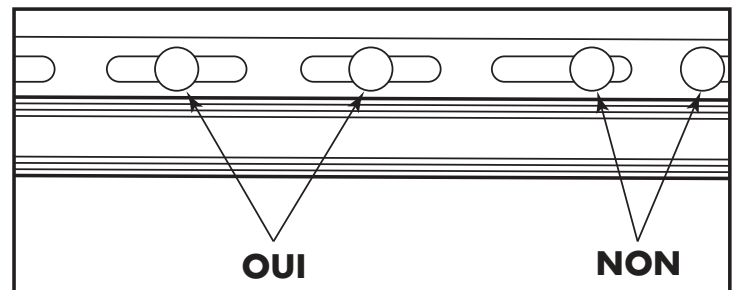
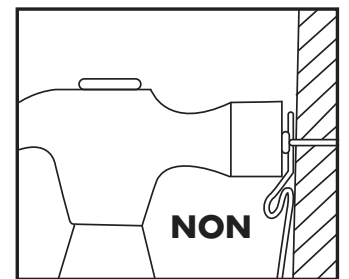
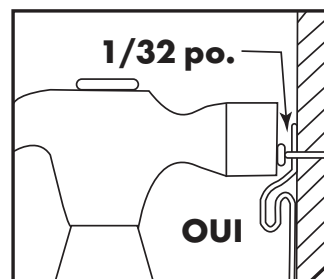
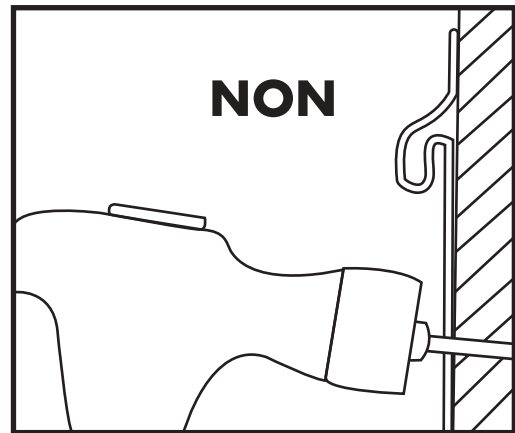

Installation: Première rangée

Première rangée

C'est la rangée la plus importante du revêtement sur le bâtiment. Cette rangée est la base de toutes les autres rangées du revêtement qui doit être installé. Assurez-vous que cette rangée soit parallèle à l'avant-toit ou aux fenêtres, ou qu'elle soit au niveau selon la situation. Installez la fixation du bas du revêtement autour du rebord du bas de la bande de départ, et assurez-vous que toute la fixation du bas du revêtement soit autour du bas de la bande de départ. Assurez-vous de ne pas tirer trop fort sur cette rangée quand vous clouez, puisque s'il est forcé trop fort une déformation du panneau peut se produire. Vérifiez l'alignement des angles intérieurs et extérieurs, assurez-vous que le panneau correspond à tous les angles. Vous devriez avoir un minimum de 6 po d'écart entre le sol et le bas de la première rangée. Installez d'abord l'extrémité du revêtement sur les ouvertures du poteau d'angle, puis appliquez une pression vers le haut sur le morceau de revêtement en entier en vous assurant que la fixation du revêtement soit autour de la bande de départ en acier. Les clous devraient être espacés de 16 po par rapport à l'angle extérieur dans le milieu des fentes du clou d'usine fourni au-dessus du panneau de revêtement (dans des goujons où cela est possible). Si vous utilisez des clous à pointes lisses assurez-vous qu'ils soient enfoncés à un minimum de $\frac{3}{4}$ de po dans le bois solide.

Points de chevauchement des panneaux

Portez attention à la façon dont vous superposez votre revêtement. Sur les côtés du bâtiment, commencez à l'arrière du côté et travaillez en vous dirigeant vers l'avant. Cela rendra vos points de chevauchement moins visibles à partir de l'avant du bâtiment. Commencez toujours loin des entrées ou des portes en vous dirigeant vers eux. Cela permettra aux chevauchements d'être moins visibles. Superposez toujours la coupe d'usine au-dessus de la coupe du chantier. Utilisez ces techniques permettra d'obtenir un meilleur produit fini. Le revêtement devrait superposer tous les autres d'environ $\frac{1}{2}$ po. Cela permettra l'expansion et la contraction du produit.

Expansion et contraction

Le revêtement d'acier s'étendra et se contractera quand il sera chauffé et refroidi. Le taux d'expansion et de contraction normal est de $\frac{1}{16}$ de po par panneau de 12 pi par rapport à un changement de température de 100 degrés. Si vous installez un revêtement par température froide vous devriez laisser un espace de $\frac{1}{8}$ de po entre les extrémités du revêtement et les poteaux / profilés en J de l'angle. Si vous l'installez par température chaude vous devriez laisser $\frac{1}{16}$ de po entre les extrémités du revêtement et les poteaux / profilés en J de l'angle. Ces mesures sont basées sur le revêtement entreposé à la même température à laquelle il est installé. L'utilisation de ce guide vous aidera à donner une belle apparence à votre nouveau revêtement, et à éviter des vagues ou des déformations si le revêtement est installé de façon trop rigide.

Bon échelonnement du revêtement

Des soins attentifs devraient être portés quand vous échelonnez les raccords du revêtement. Un minimum de 2 pi de distance entre les chevauchements de revêtement et également un strict minimum de deux rangées de revêtement entre les raccords qui sont en ligne verticale. Le respect de ces lignes directrices améliorera l'apparence globale du travail de revêtement.

Un effet d'escalier ou l'alignement vertical des raccords du revêtement attirera le regard sur toutes les chevauchements et détournera l'attention du nouveau revêtement. Une bonne règle populaire consiste à placer vos chevauchements de manière aléatoire.

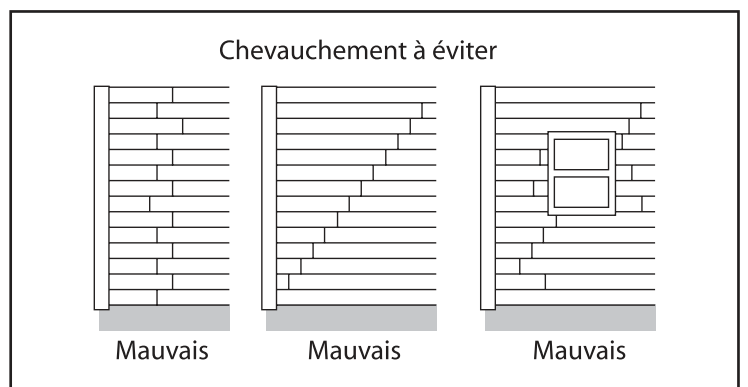
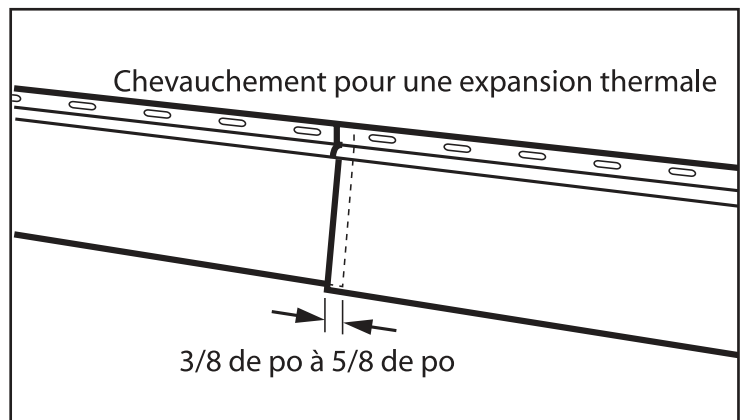
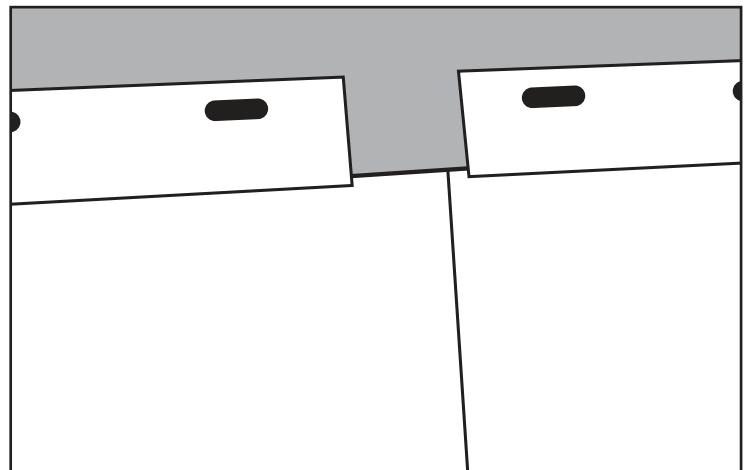
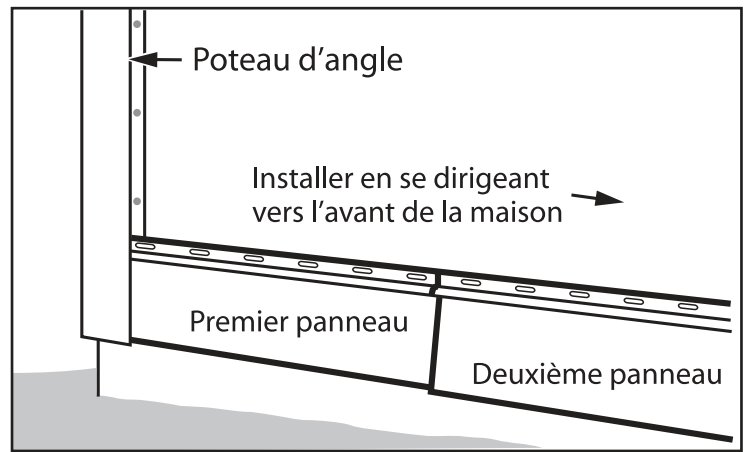

Installation: Panneaux aux fenêtres et aux portes

Panneaux aux fenêtres et aux portes (inférieurs)

Quand vous installez un revêtement sous les fenêtres et les portes, il est plus que probable que vous ayez à le couper pour qu'il convienne à l'ouverture. Assurez-vous de planifier votre rangée de revêtement pour que vous puissiez avoir une bride de clouage de chaque côté de l'ouverture. Tenez la pièce de revêtement en place en faisant attention aux chevauchements. Marquez le sommet du revêtement où il devra être coupé pour qu'il glisse dans les profilés en J sur les côtés de l'ouverture. Fixez ensuite votre ruban à mesurer sur le bas de la fixation du revêtement directement sous l'ouverture et mesurez jusqu'à 1/4 de pouce du rebord. Transférez ensuite ces mesures vers le panneau de revêtement, en vous assurant que vous mesuriez à partir du bas du panneau de revêtement.

Remarque Assurez-vous de mesurer des deux côtés de l'ouverture, vous pouvez trouver certaines ouvertures qui ne sont pas égales.

Coupe

Les coupes verticales sont faites avec des cisailles ou un sécateur à partir du dessus du bord du panneau. La coupe dans le sens de la longueur (horizontale) est effectuée avec l'outil d'entaille et le panneau est replié vers l'arrière et l'avant jusqu'à ce que la pièce non désirée se brise.

Panneaux aux fenêtres et aux portes (supérieurs)

Le coupage du dessus des fenêtres et des portes est presque identique au coupage inférieur. La différence dans ce processus est la distance nécessaire pour installer le revêtement. Quand vous mesurez votre distance, mesurez précisément jusqu'à l'intérieur du profilé en J, coupez ensuite de 1/4 à 3/8 de po supplémentaire pour permettre au bas de ce panneau de glisser sur la fixation du panneau inférieur et de l'installer.

Fourrure

Vérifiez si vous avez besoin de fourrure pour garder l'angle de la pente de votre revêtement correct. Au besoin, clouez la fourrure pour la maintenir en place.

Finition

Coupez un morceau de boiserie utilitaire de la mesure exacte de votre coupe. Installez la garniture de finition sur le bord de la coupe et mettez votre panneau en place. Glissez ensuite le morceau de boiserie utilitaire pour couvrir tout espace qui peut être visible là où le revêtement rejoint le profilé en J.

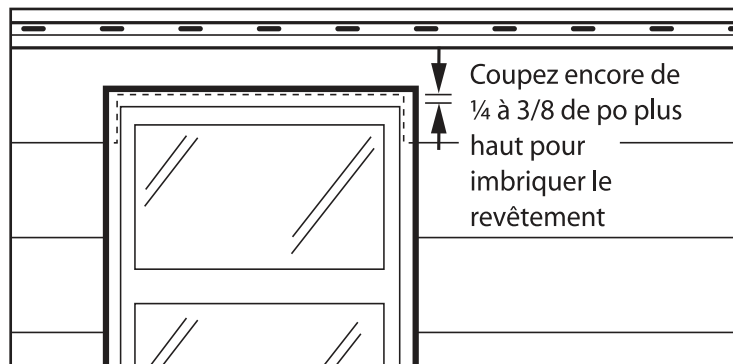
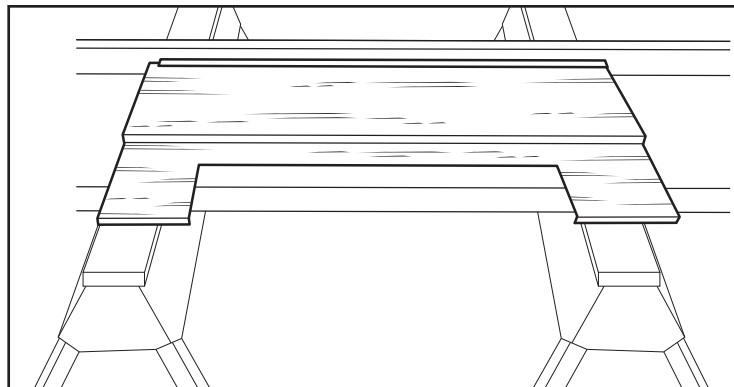
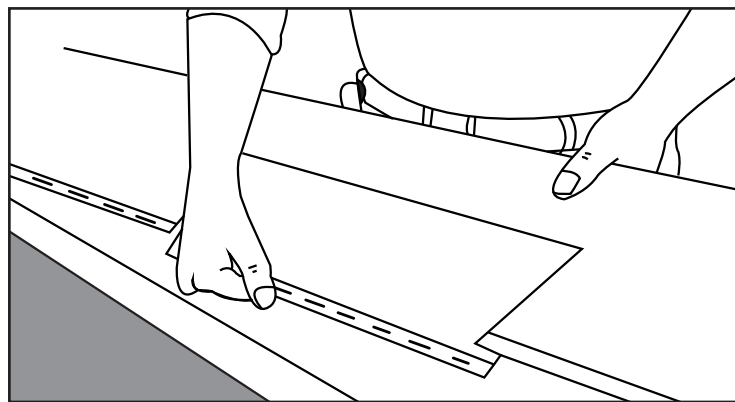
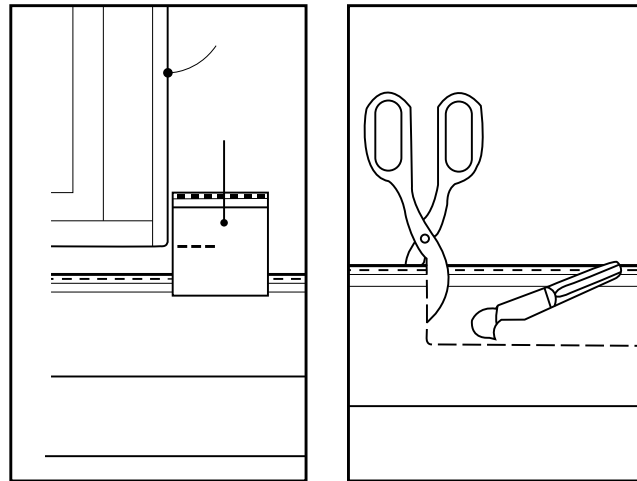

Installation: Panneaux à l'avant-toit et aux pignons

Installation de l'extrémité du pignon

Mesure et coupe

Les coupes d'angles devront être faites sur le revêtement dans les pignons. Un schéma peut facilement être fait pour ces angles. Commencez avec deux petites pièces de revêtement, fixez une pièce sur le panneau sous le commencement du pignon. L'autre pièce tient dans la ligne de l'avant-toit. En bas de la deuxième pièce, dessinez un trait sur la première pièce en suivant l'angle. Coupez en suivant le trait avec une scie mécanique ou des cisailles. Vous avez maintenant un schéma pour transférer vos traits de coupe sur chaque rangée du revêtement du pignon. Assurez-vous de vérifier souvent votre schéma, toutes les inclinaisons de pignon ne sont pas toujours droites. Toute inclinaison du toit peut être traitée de cette manière.

Installation

Installez d'abord l'extrémité biseautée du revêtement dans le profilé en J, puis fixez l'embout du revêtement dans la rangée inférieure du revêtement. Assurez-vous de tenir compte de l'expansion et la contraction. La dernière rangée du sommet peut être clouée avec un clou qui correspond à la couleur du revêtement, dans la surface du revêtement. Une peinture de retouche peut être utilisée pour couvrir toutes les têtes de clous exposées.

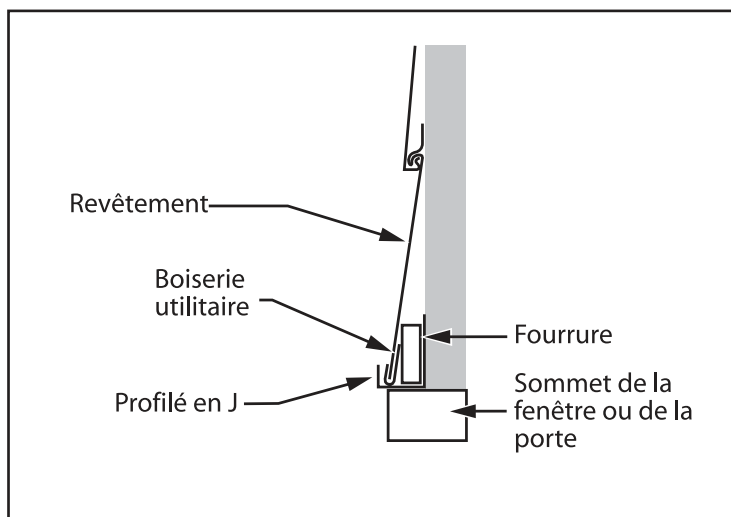

Installation: Isolation et recouvrement

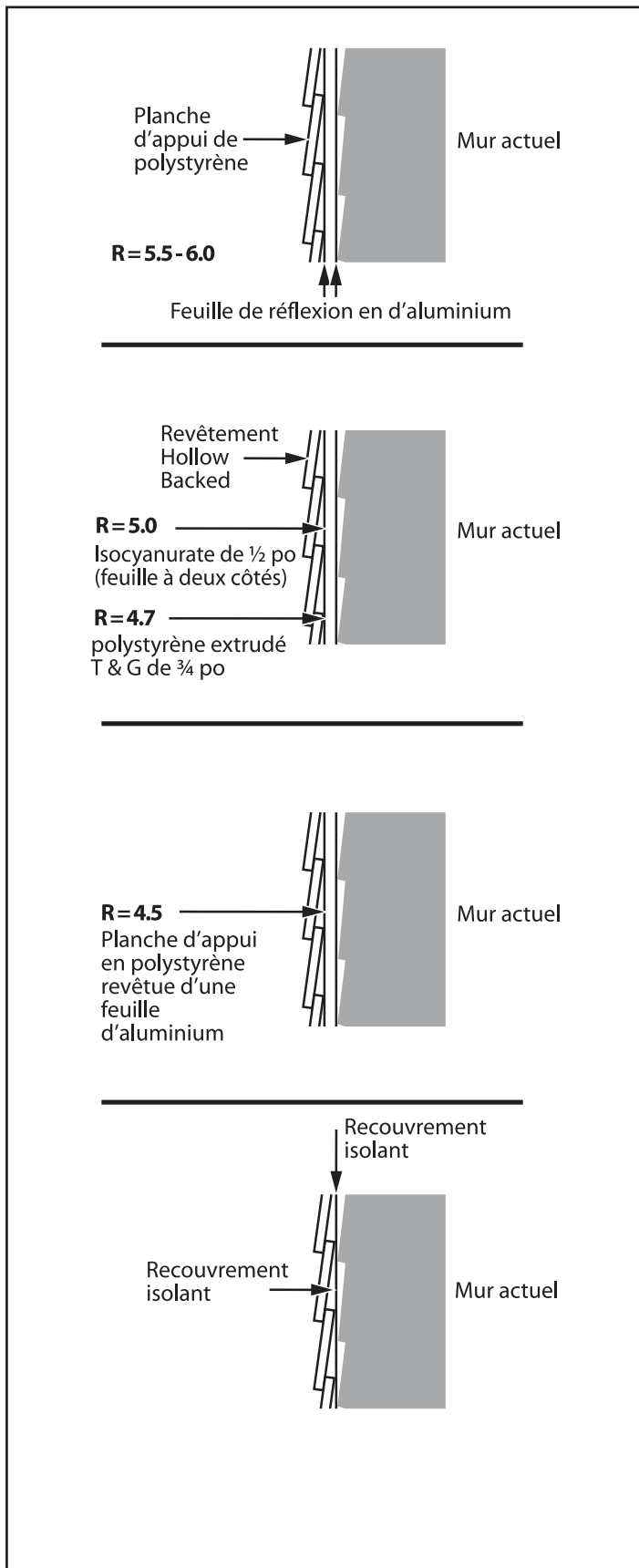

Pour l'application de revêtement typique, une isolation en paravent peut être placée sur l'extérieur du mur. Ce type d'isolation offre une valeur R minimale, mais vous donne surtout une surface plane pour installer le revêtement du dessus. Il est très avantageux d'installer un revêtement isolant. Le revêtement isolant empêchera les entrées d'air, et protégera de l'humidité qui peut se retrouver derrière le revêtement. Si une isolation supplémentaire est nécessaire, contactez un professionnel.

Préparation de la surface

Retirez et remplacez toutes planches pourries ou endommagées. Vérifiez s'il y a des inclinaisons dans le mur et calez (ou construisez) au besoin. Clouez ou vissez toutes les planches ou revêtements mal fixés. Raclez tout le vieux calfeutrage, surtout aux endroits où il peut nuire aux nouveaux morceaux de revêtement (fenêtres et portes). Le nouveau calfeutrage devrait être installé pour sceller toutes fuites d'air où le vieux calfeutrage a été enlevé.

Enlevez ou desserrez tous les objets qui peuvent nuire au nouveau revêtement (descentes, câbles, jardinières, volets, adresse de maison, boîtes aux lettres, etc.). Si les boîtiers pour compteur ou des lignes électriques doivent être enlevés, contactez un professionnel local.

Avant-toit et pignon

Revêtement d'acier approprié aux pignons

Installation

Glissez l'extrémité biseautée du panneau dans la bordure en J installée antérieurement le long du rebord du pignon. Fixez l'embout dans l'imbrication du panneau du bas. Rappelez-vous de tenir compte de l'expansion et de la contraction où cela est nécessaire. Au besoin, cachez les clous avec une tête peinte de 1 po et 1/4 (ou plus) en aluminium au sommet du dernier panneau au sommet du pignon. Un émail de retouche dans des couleurs assorties au revêtement peut aussi être utilisé pour les têtes de clous exposées. Ne couvrez pas les volets actuels. La ventilation du grenier est nécessaire en été pour diminuer les températures et en hiver pour éviter l'accumulation d'humidité.

Revêtement d'acier approprié sous l'entretoit

Fourrure

Vérifiez si vous avez besoin de fourrure pour garder le bon angle d'inclinaison de votre revêtement. Au besoin, clouez de la fourrure.

Finition

Coupez un morceau de boiserie utilitaire de la mesure exacte de votre coupe. Installez la garniture de finition sur le bord de la coupe et mettez votre panneau en place. Glissez ensuite le morceau de boiserie utilitaire pour couvrir tout espace qui peut être visible là où le revêtement rejoint le profilé en J.

Installation du pignon

Mesure et coupe

Les coupes d'angles devront être faites sur le revêtement dans les pignons. Un schéma peut facilement être fait pour ces angles. Commencez avec deux petites pièces de revêtement, fixez une pièce sur le panneau sous le commencement du pignon. L'autre pièce tient dans la ligne de l'avant-toit. En bas de la deuxième pièce, dessinez un trait sur la première pièce en suivant l'angle. Coupez en suivant le trait avec une scie mécanique ou des cisailles. Vous avez maintenant un schéma pour transférer vos traits de coupe sur chaque rangée du revêtement du pignon. Assurez-vous de vérifier souvent votre schéma, toutes les inclinaisons de pignon ne sont pas toujours droites. Toute inclinaison du toit peut être traitée de cette manière.

Installation

Installez d'abord l'extrémité biseautée du revêtement dans le profilé en J, puis fixez l'embout du revêtement dans la rangée inférieure du revêtement. Assurez-vous de tenir compte de l'expansion et de la contraction. La dernière rangée du sommet peut être clouée avec un clou qui correspond à la couleur du revêtement, dans la surface du revêtement. Une peinture de retouche peut être utilisée pour couvrir toutes les têtes de clous exposées.

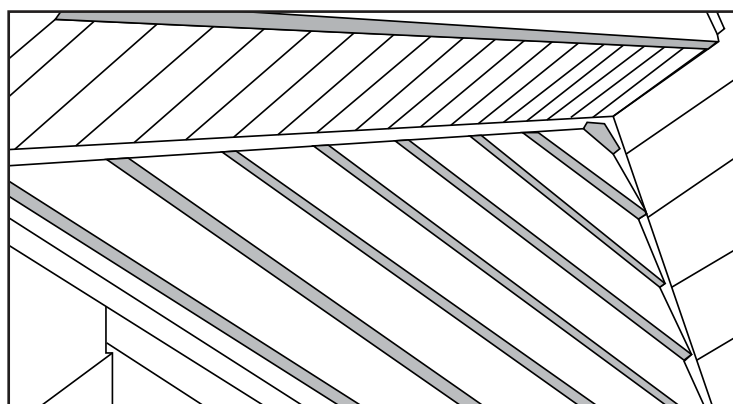
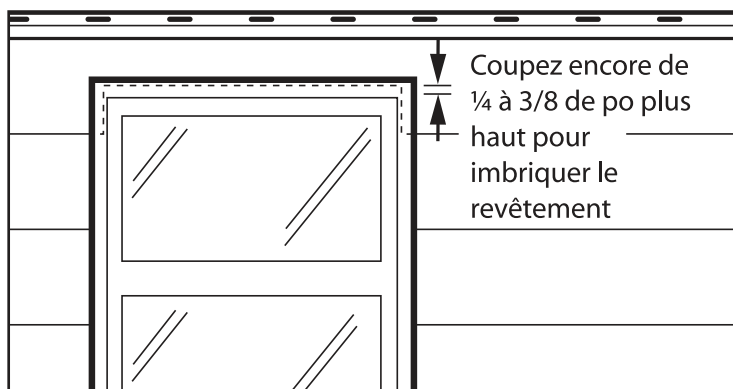
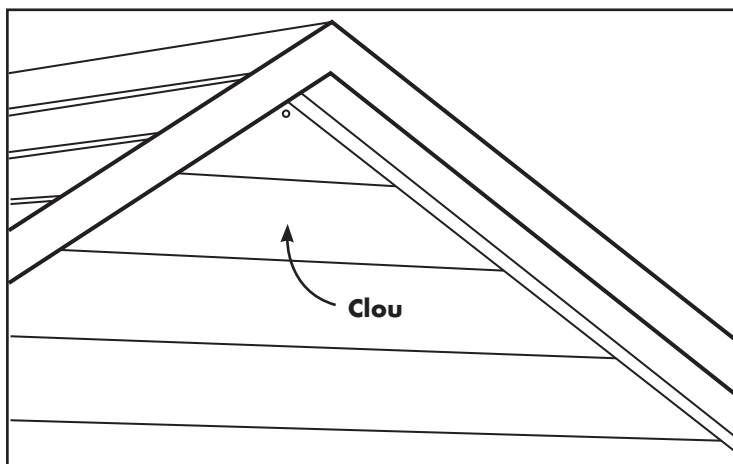

Nettoyage

Calfeutrage

Un calfeutrage devrait être fait autour des portes, des fenêtres et des pignons, où le métal rejoint le métal. Aucun calfeutrage n'est nécessaire si des accessoires sont utilisés. *Ne calfeutrez pas le revêtement à l'intérieur des profilés en J. Le calfeutrage devrait également être appliqué là où l'acier rejoint la brique ou la pierre. Calfeutrez autour des encoches, autour des robinets, des boîtiers pour câble, etc.

Assurez-vous de mettre une grande lisière de produit de calfeutrage d'au moins 1/4 de po d'épaisseur. Il est plus facile de mettre une grande lisière de produit de calfeutrage lorsque la pointe de plastique du produit est coupée à angle droit. Utilisez un produit de calfeutrage qui ne séchera pas et ne craquera pas. N'utilisez pas de produit de calfeutrage pour remplir les espaces qui ont plus de 1/4 de po de largeur, car l'expansion et de la contraction qui fera craquer le calfeutrage.

Nettoyage

Utilisez un savon doux et de l'eau pour nettoyer avec un chiffon doux ou une éponge. Ne frottez pas excessivement, cela pourrait endommager la surface. N'utilisez pas d'abrasif. Des essences minérales peuvent être utilisées de façon modérée pour retirer les graisses ou les taches d'asphalte.

Lieu de travail

Réinstallez tous les dispositifs et les câbles qui ont été enlevés avant l'installation. Les morceaux de ferraille, les boîtes de revêtement, les débris de clous, etc. doivent être enlevés quotidiennement.

Remplacement des panneaux endommagés

Coupez le panneau endommagé juste au-dessus du centre avec un couteau utilitaire ou des cisailles électriques. Enlevez la section inférieure du panneau endommagé. Ne clouez pas le reste du panneau de revêtement.

Retirez le raccord supérieur du nouveau panneau le plus haut possible sous le raccord. Pour ce faire, utilisez un couteau utilitaire, puis enlevez toutes bavures ou imperfections qui peuvent avoir eu lieu en coupant. Essayez de glisser un nouveau morceau de revêtement sous l'ancien raccord. Si ce raccord est trop serré, écartez-le avec un tournevis plat.

Appliquez du calfeutrage ou du scellant à gouttière sur toute la longueur du vieux panneau de 1/2 po à 3/4 de po sous l'ancien raccord.

Installez soigneusement le nouveau morceau de revêtement sur le dessus du scellant à gouttière ou du calfeutrage et dans l'ancien raccord. Appuyez le nouveau panneau dans le calfeutrage pour qu'il entre en contact sur toute la largeur du revêtement.

Ne clouez pas ce panneau Utilisez cette procédure pour tout remplacement.

Facilité d'installation

Il peut être nécessaire de laisser les profilés en J desserrés autour des ouvertures pour aider l'installation des panneaux de revêtement courts. Vous pouvez également devoir enlever les profilés en J pour insérer de petites pièces à l'intérieur et glisser un profilé en J à l'intérieur après l'installation. Pour cette procédure, le clouage peut être fait dans le côté arrière du profilé en J à toute autre rangée dans le cadre dans lequel il est emboîté. Un chasse-clou permettra de placer vos clous dans le bois. Si vous laissez les profilés en J desserrés, retirez les extrémités et glissez le revêtement dans les profilés en J et fixez le tout.

Situations spéciales : Panneaux et poteaux d'angle

Remplacement d'un panneau endommagé

1. Coupez le panneau endommagé juste au-dessus du centre avec un couteau utilitaire ou des cisailles électriques. Enlevez la section restante du panneau endommagé. Ne clouez pas le reste du panneau endommagé, puisque cela ne permettra pas l'expansion / la contraction.
2. Retirez le raccord supérieur du nouveau panneau avec des cisailles ou des cisailles électriques. Pliez et détachez. Enlevez les bavures. Essayez un petit morceau du panneau de revêtement pour qu'il soit adapté à l'ancien raccord. S'il est trop serré, ouvrez-le avec précaution à l'aide d'un couteau.
3. Appliquez une grande lisière de calfeutrage ou du scellant à gouttière sur toute la longueur du panneau endommagé au point montré dans le dessin.
4. Installez soigneusement le nouveau panneau sur le dessus du scellant à gouttière. Insérez le haut et le bas du panneau dans les raccords respectifs. Assurez-vous que le scellant à gouttière entre en contact avec le nouveau panneau. Maintenez une pression avec la paume de la main. Ne clouez pas le panneau. Utilisez cette procédure sur tout le revêtement.

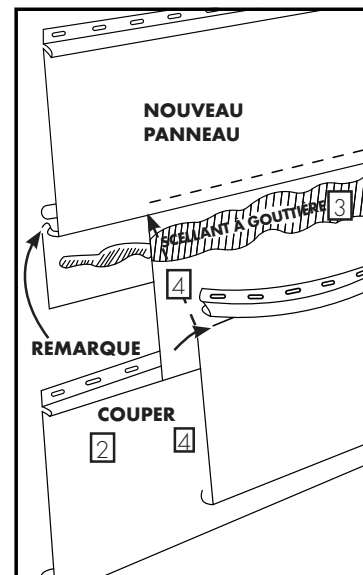
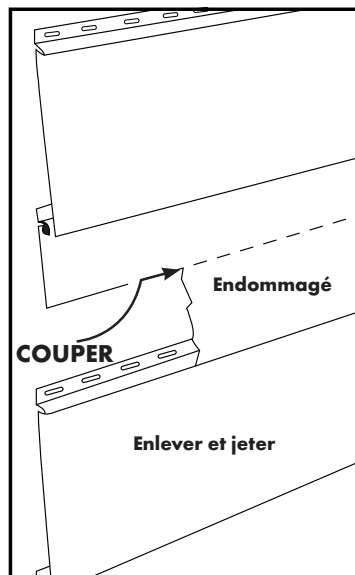

Remplacement d'un poteau d'angle endommagé

1. Coupez le poteau d'angle endommagé avec des cisailles aux deux points indiqués.
2. Utilisez une paire de pinces ou un autre outil approprié pour enlever la surface extérieure du poteau en le pliant vers l'arrière et l'avant.
3. Enlevez les brides de clouage du nouveau poteau d'angle en entaillant et pliant.
4. Accrochez le nouveau poteau d'angle sur un côté en chevauchant les brides, puis étendez suffisamment le nouveau poteau pour chevaucher les brides sur l'autre côté du poteau. Après que le nouveau poteau soit en place, utilisez des rivets des deux côtés, sous la lisière du bord du revêtement pour tenir en place le nouveau poteau.

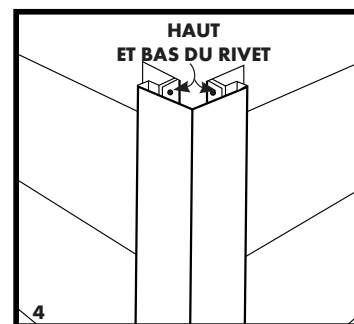
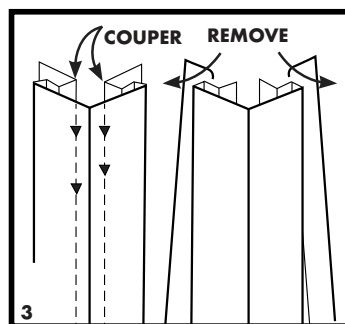
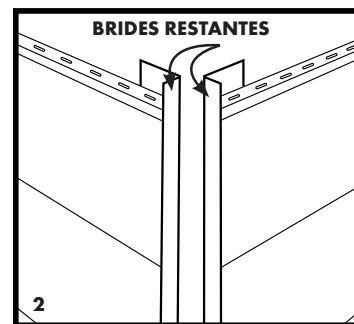
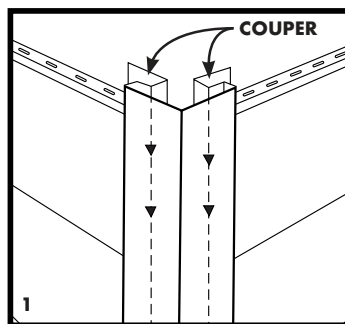

Situations spéciales : Transitions et ouvertures de panneau court

Transitions

1. Vertical vers horizontal : coupez la bride de clouage et fixez le dernier panneau horizontal et mettez de la fourrure au besoin. Utilisez une bordure de longeron pour recevoir cette pièce coupée. Appliquez le profilé en J sur le dessus du panneau horizontal pour recevoir le revêtement vertical. Percez des trous d'évacuation dans le profilé en J pour l'évacuation de l'eau.
2. Horizontal vers vertical : utilisez le profilé en J pour recouvrir le vertical. Utilisez ensuite la bande d'étanchéité de la fenêtre (formée de bobines) et la bande de départ pour commencer les panneaux horizontaux.

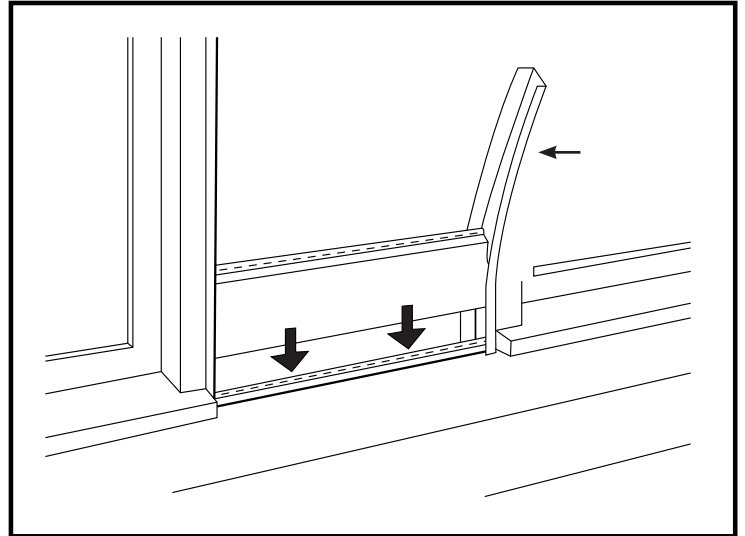

Panneaux courts entre les ouvertures

Pour circuler entre les fenêtres, clouez des profilés en J des deux côtés de l'espace. Courbez le revêtement pour glisser dans les profilés. Si les espaces sont trop étroits pour permettre la courbure des panneaux, un profilé en J peut être laissé non attaché. Ce profilé en J peut être cloué à mesure que des panneaux successifs sont cloués en place.

Application de la bande de départ dans des conditions difficiles

La procédure indiquée peut être utilisée là où la bande de départ traditionnelle est trop étroite pour convenir à une ligne de base inégale, ou quand des bardeaux ou des planches brisées rendent l'installation de la bande de départ difficile ou impossible. Pour résoudre le problème, coupez l'embout d'un panneau de revêtement et installez-le à l'envers, contre la ligne de la base de la maison. Le premier panneau est ensuite inséré d'une manière normale tel qu'indiqué.

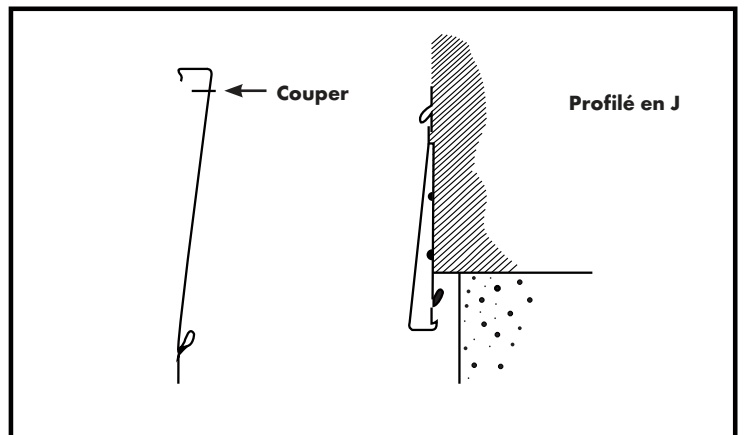

TruCedar[®]
Stronger Than Steel



qualityedge.com

888.784.0878